

Gefertigte Platten und Teile aus Blech

Wir stellen alle gefertigten Teile intern mit unseren hochmodernen Produktionsanlagen her. Dazu gehören unter anderem CNC-Stanz- und Abkantmaschinen. Flache Aluminium- und Stahlbleche können mit einer beliebigen Anzahl von Löchern oder einer Reihe von Schlitzen gestanzt werden, um spezielle Frontplatten, Oberteile, Abdeckungen sowie Deck- und Bodenplatten für Ihre Gehäuse herzustellen. Außerdem können Gehäuse und Blechteile mit diesen Verfahren nach Ihrem Design maßgefertigt werden. Wir arbeiten nach Ihren Zeichnungen und Vorgaben.

Unten finden Sie eine vollständige Liste der verfügbaren Blechmaterialien und Standard-Lochstempel:

Verfügbare Optionen:

- CNC-Stanzen von Löchern, Schlitzen, Halbausstanzungen, Vertiefungen, Gewindelöchern, Lüftungsschlitzen
- CNC-Falzen von Ecken, Laschen, Flanschen, Umschlagfalzen, Kröpfungen
- Befestigung von Einsätzen, Leiterkarten-Abstandshaltern, Gewindebolzen, Erdungspunkten
- Bandschleifen der Aluminiumplatten für eine makellose Oberfläche

Verwenden Sie das [Kontaktformular](#), oder rufen Sie unsere Vertriebsabteilung an, um weitere Informationen und ein Angebot einzuholen.

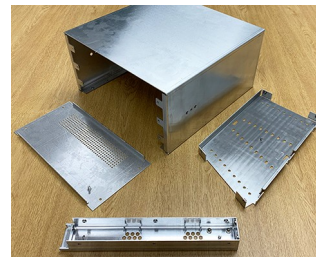
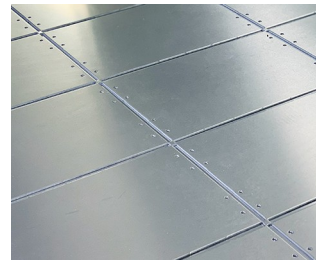
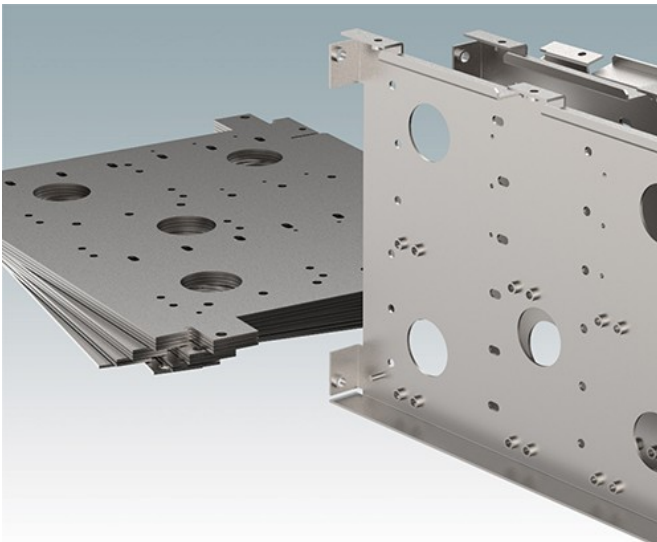

Versionen

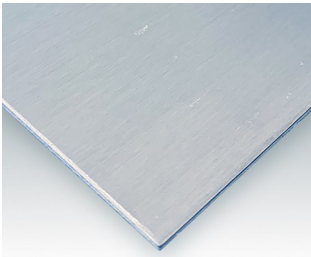

M0000600
Aluminiumblech
Aluminium
Blank



M0000601
Aluminiumblech
Aluminium
PVC-Schutzfilm

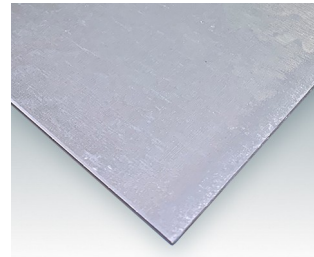

M0000650
Stahlblech galvanisch, verzinkt
Verzinkter stahl
Verzinkt



M0000651
Stahlblech feuerverzinkt
Verzinkter stahl
Verzinkt

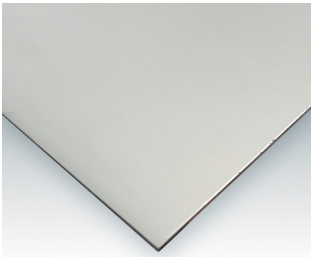

M0000652
Stahlblech, Zintec
Weichstahl Zintec
Verzinkt

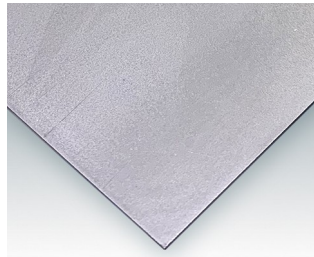

M0000653
Stahlblech CR4
Weichstahl CR4
Blank

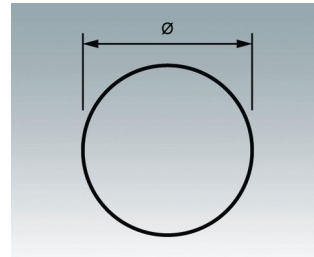

M0000800
Ausschnitt, rund
Stanzwerkzeuge

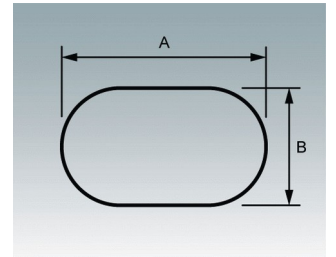

M0000801
Ausschnitt, oval
Stanzwerkzeuge

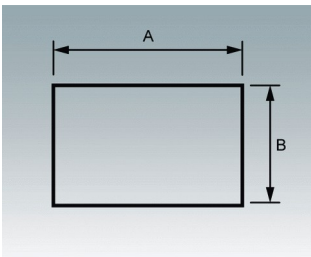

M0000802
Ausschnitt, rechteckig
Stanzwerkzeuge

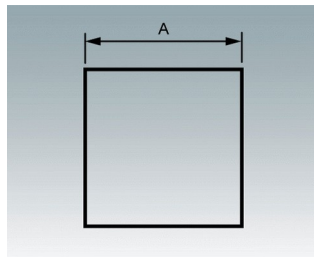

M0000803
Ausschnitt, quadratisch
Stanzwerkzeuge

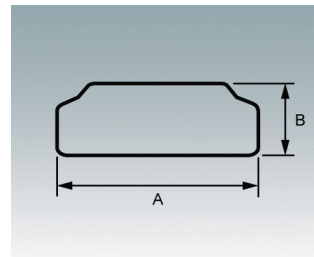

M0000804
Ausschnitt, HDMI
Stanzwerkzeuge

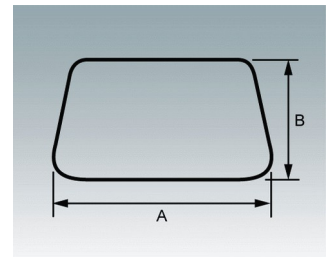

M0000805
Ausschnitt, D-Sub
Stanzwerkzeuge

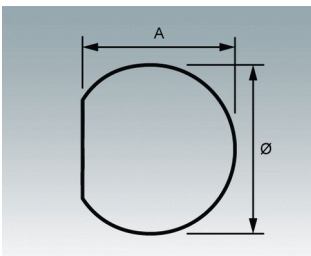

M0000806
Ausschnitt, einseitig abgeflacht
Stanzwerkzeuge

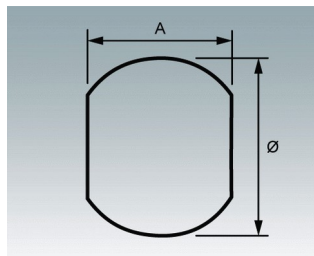

M0000807
Ausschnitt, beidseitig abgeflacht
Stanzwerkzeuge

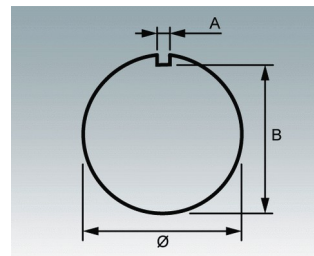

M0000808
Ausschnitt, rund mit Nase
Stanzwerkzeuge

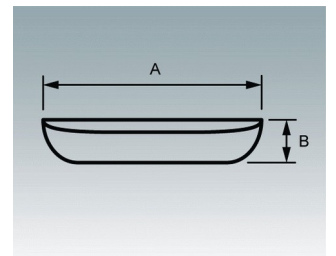

M0000809
Belüftungsloch
Stanzwerkzeuge

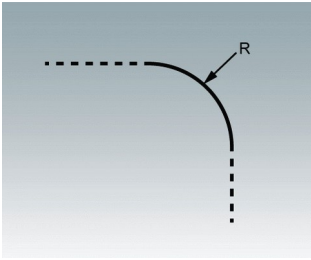

M0000810
Eckenradien
Stanzwerkzeuge

Technische Änderungen vorbehalten. © OKW Enclosures Ltd